

01
02
03
0
40
50 [mm]

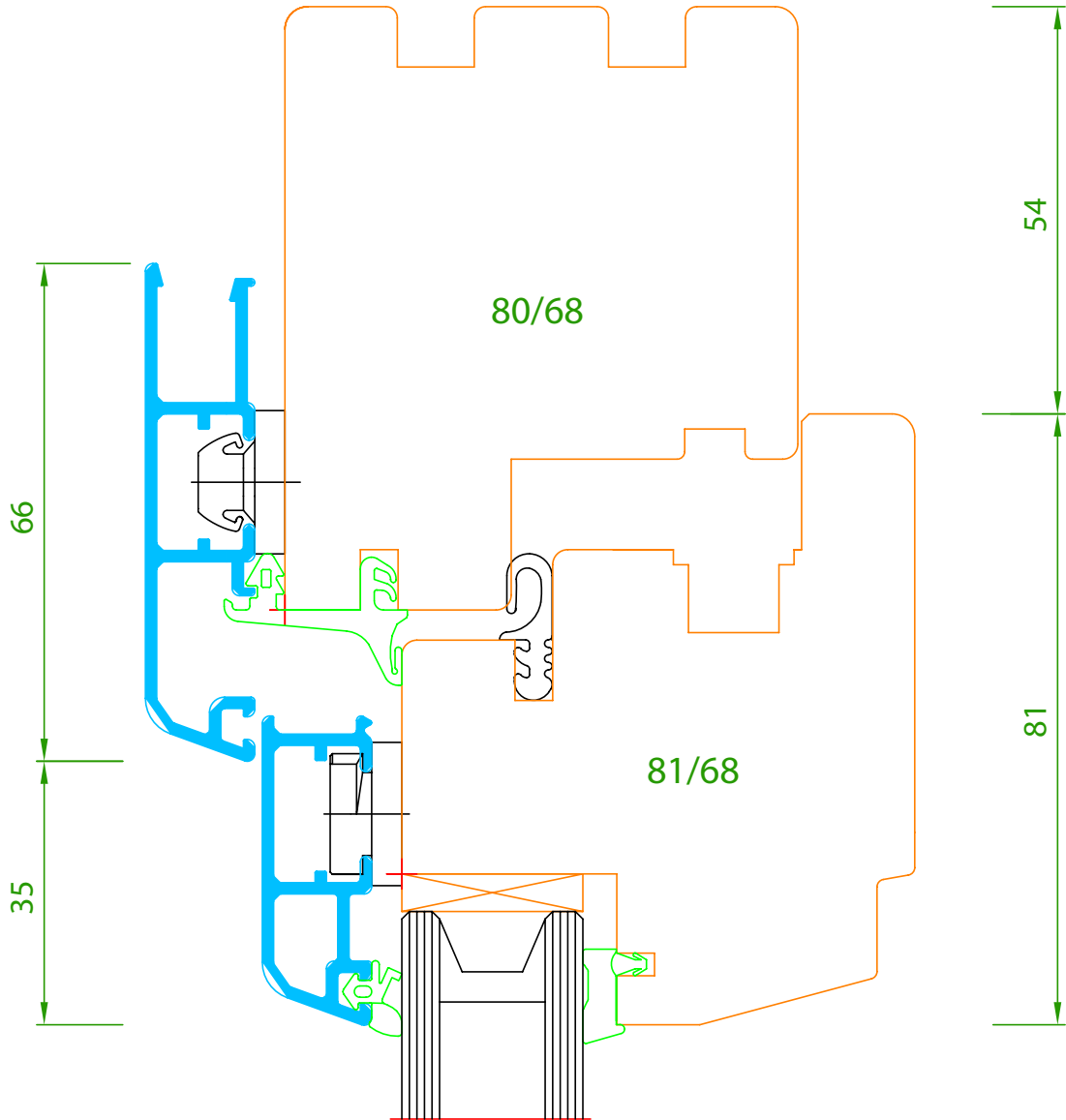

Fenster- und Fassadenbau
ROMMEL GMBH

Vor dem Tor 5
37345 Großbodungen
Tel.: 036077/2630 Fax: 26333 / E-MAIL info@rommel-fenster.de

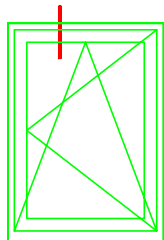

Holzfenster * Aluminiumfenster
Holz-Aluminium-Fenster
Lamellierung * Wintergärten

gezeichnet	Datum: 31.08.2001	Bauvorhaben: Holz-Alu-Fenster flächenversetzt	Maßstab: 1:1 A4
	Name: Kaltenh.		
Mira/Floben.dwg		Zeichnungsinhalt: Oberer Anschluss	Nr.: 1

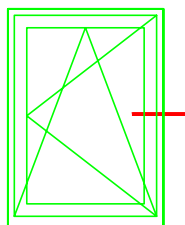
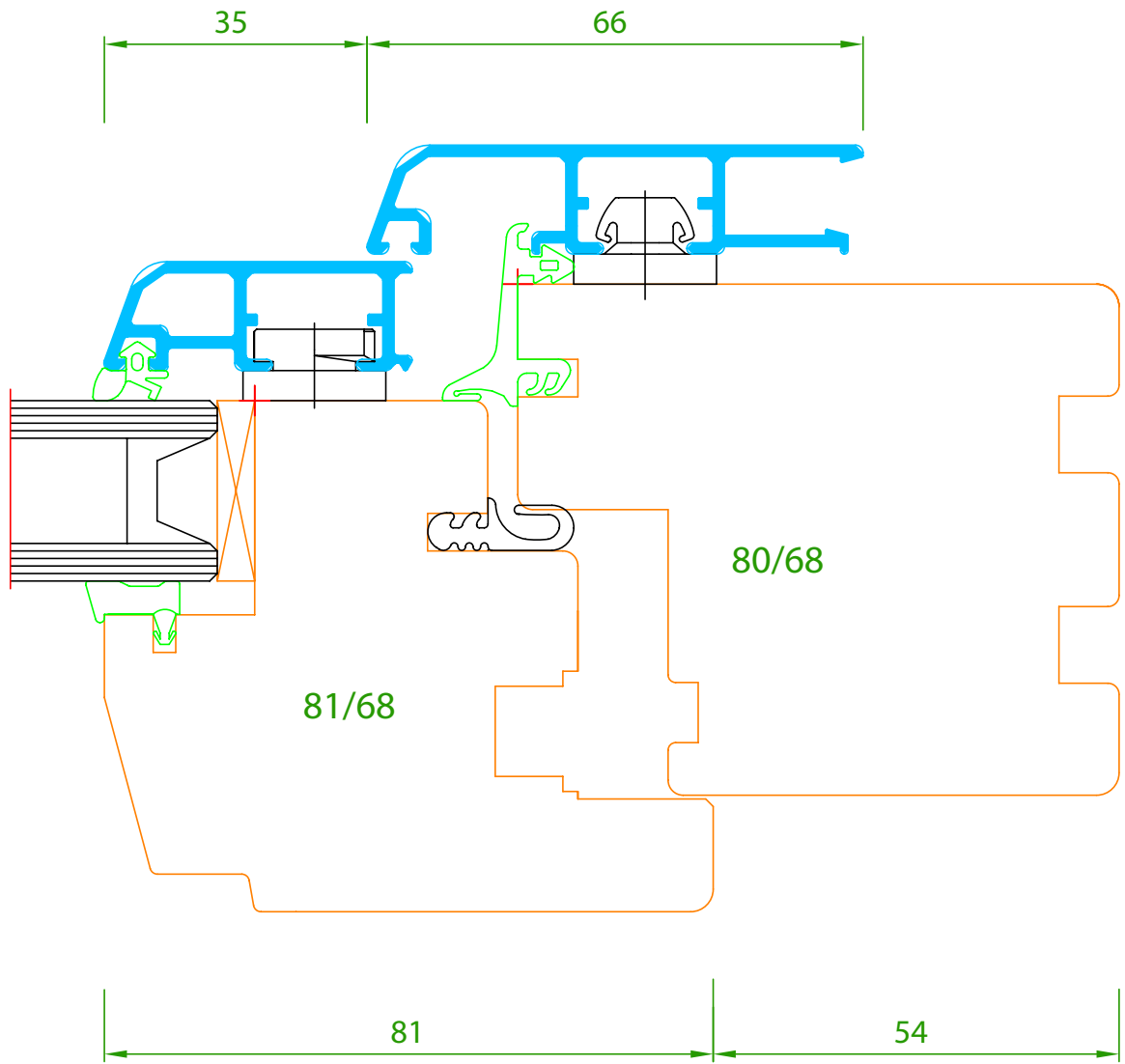

01 02 03 04 50 [mm]

Fenster- und Fassadenbau
ROMMEL GMBH

Vor dem Tor 5
 37345 Großbodungen
 Tel.: 036077/2630 Fax: 26333 / E-MAIL info@rommel-fenster.de



Holzfenster * Aluminiumfenster
 Holz-Aluminium-Fenster
 Lamellierung * Wintergärten

gezeichnet	Datum: 31.08.2001	Bauvorhaben: Holz-Alu-Fenster flächenversetzt	Maßstab: 1:1 A4
	Name: Kaltenh.		
Mira\Flseit.dwg		Zeichnungsinhalt: Seitlicher Anschluss	Nr.: 1

01 02 03 0 40 50 [mm]

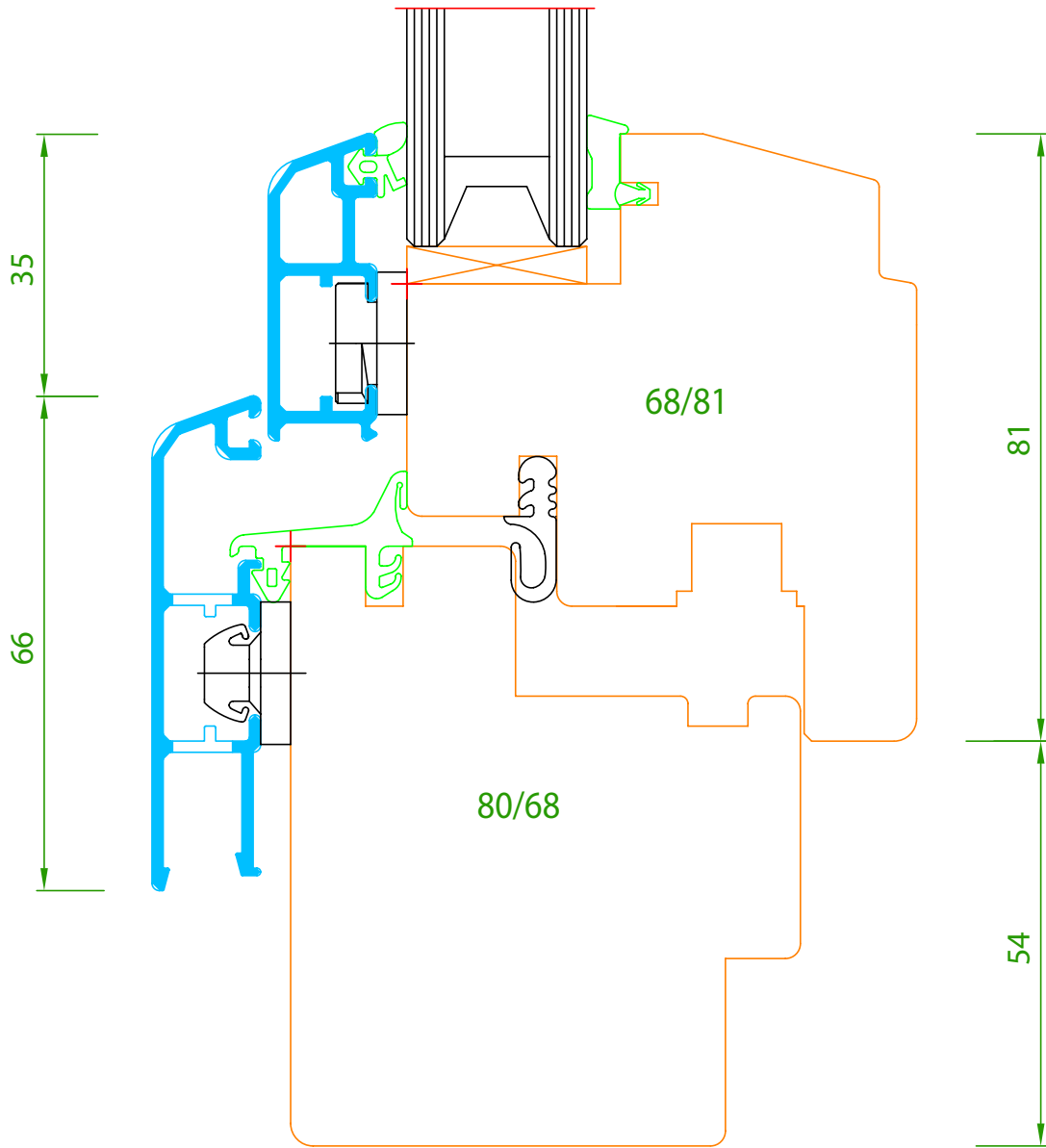
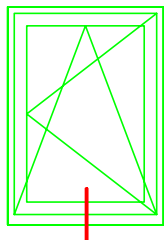

Fenster- und Fassadenbau
ROMMEL GMBH

Vor dem Tor 5
 37345 Großbodungen
 Tel.: 036077/2630 Fax: 26333 / E-MAIL info@rommel-fenster.de



Holzfenster * Aluminiumfenster
 Holz-Aluminium-Fenster
 Lamellierung * Wintergärten

gezeichnet	Datum: 31.08.2001	Bauvorhaben: Holz-Alu-Fenster flächenversetzt	Maßstab: 1:1 A4
	Name: Kaltenh.		
Mira/Flunten.dwg		Zeichnungsinhalt: Unterer Anschluss	Nr.: 1

01 02 03 0 40 50 [mm]

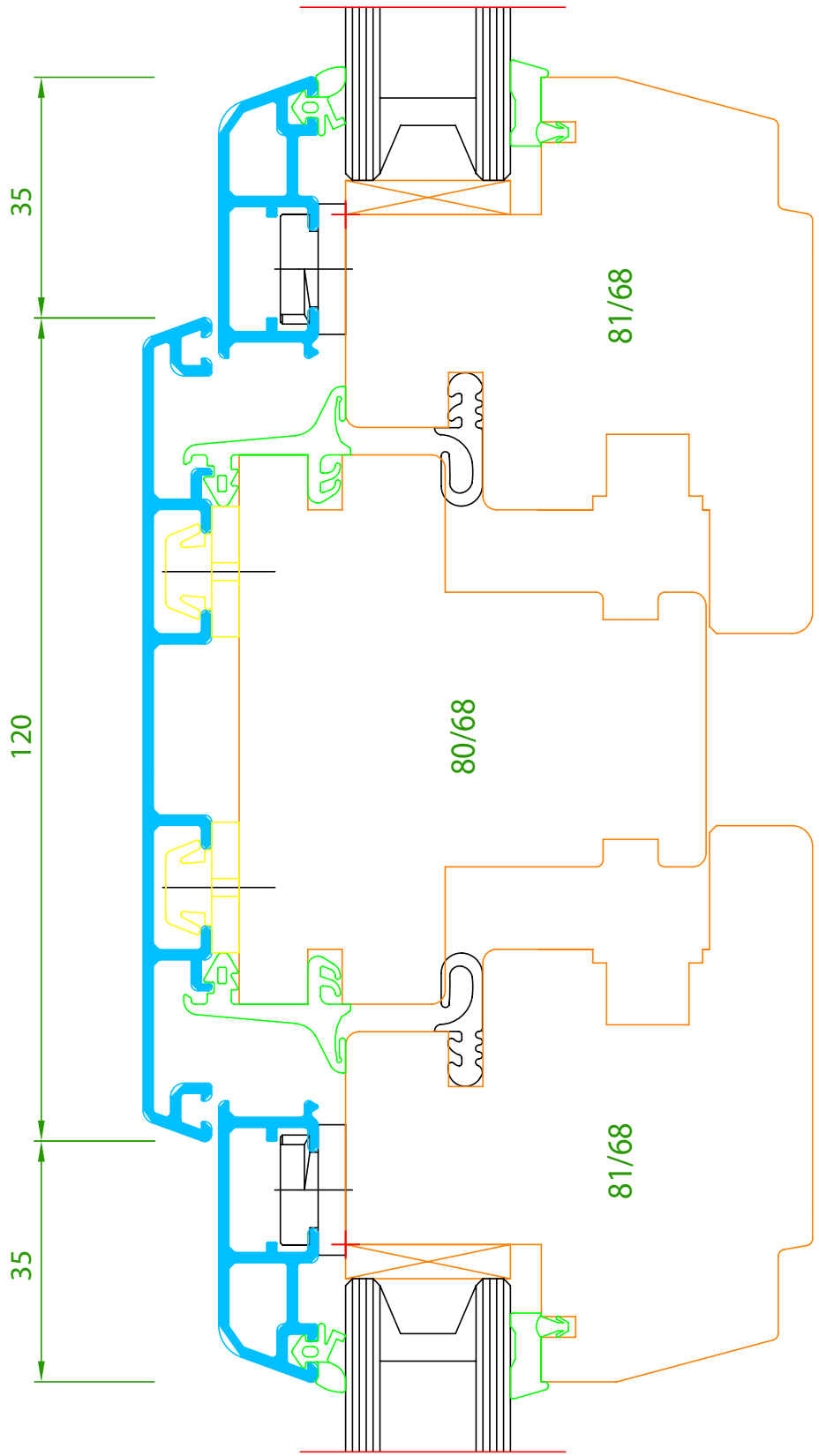
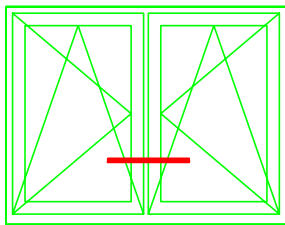

Fenster- und Fassadenbau
ROMMEL GMBH

Vor dem Tor 5
 37345 Großbodungen
 Tel.: 036077/2630 Fax: 26333 / E-MAIL info@rommel-fenster.de



Holzfenster * Aluminiumfenster
 Holz-Aluminium-Fenster
 Lamellierung * Wintergärten

gezeichnet	Datum: 31.08.2001	Bauvorhaben: Holz-Alu-Fenster flächenversetzt	Maßstab: 1:1 A4
	Name: Kaltenh.		
Zeichnungsinhalt: Setzholz Flügel-Flügel		Nr.: 1	